

VKG 511-570-571-581 FKG 311-370-371

GB Instructions for use
DE Bedienungsanleitung
FR Mode d'emploi
DK Brugsanvisning

ES Instrucciones para el uso
IT Manuale d'uso
RUS Instructions for use

Ознакомьтесь со своим холодильником для вина:

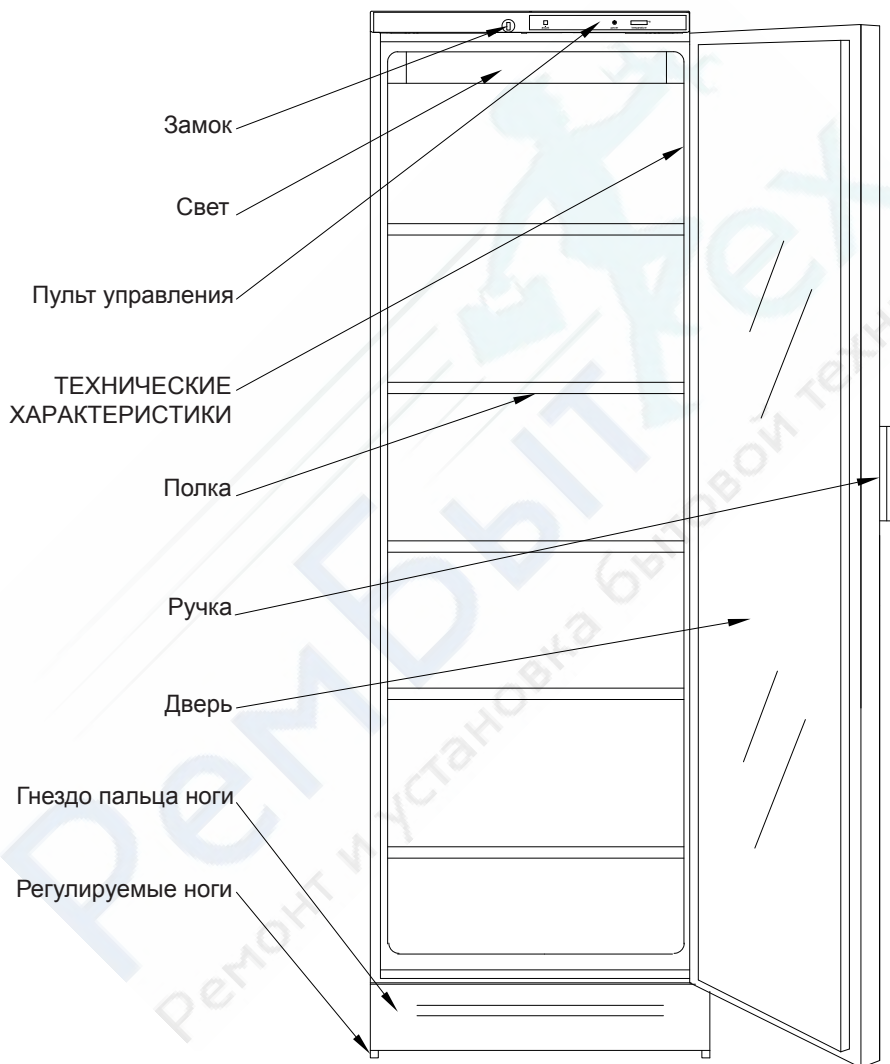



Меры предосторожности.

Если это изделие содержит углеводородный хладагент, соблюдайте указания, приведенные ниже.

Поскольку данное изделие содержит горючий хладагент, важно не допускать повреждения трубопроводов хладагента.

Стандартом EN378 регламентируется, что помещение, в котором вы устанавливаете изделие, должно иметь объем 1 м³ на 8 г углеводородного хладагента, используемого в устройстве. Это требование имеет своей целью избежать образования горючей газо-воздушной смеси в помещении, где находится изделие, в случае нарушения герметичности контура хладагента. Количество хладагента, используемого в вашем изделии, указано на табличке с паспортными данными.

ОСТОРОЖНО: Следите за тем, чтобы вентиляционные отверстия в шкафу изделия или встроенной конструкции оставались открытыми

ОСТОРОЖНО: Для ускорения процесса размораживания не разрешается использовать никаких механических предметов или других средств, кроме рекомендованных изготовителем

ОСТОРОЖНО: Оберегайте контур хладагента от повреждений

ОСТОРОЖНО: Не используйте электрические приборы внутри охлаждаемого отсека хранения, исключая устройства рекомендованного изготовителем типа

ОСТОРОЖНО: Не оставляйте изделие под дождем

ОСТОРОЖНО: Данное изделие не рассчитано на использование детьми или немощными людьми, если только за ними нет надлежащего контроля со стороны ответственного лица, позволяющего обеспечить безопасное использование. Необходимо присматривать за детьми для того, чтобы они не играли с изделием

- Храните ключи в отдельном месте, недоступном для детей
- Прежде чем приступать к техническому обслуживанию или мойке изделия, выньте вилку шнура питания изделия из сетевой розетки или отключите источник электропитания
- В случае повреждения шнура питания изготовитель, его сервисный агент или иные квалифицированные лица должны заменить его во избежание опасности
- Замечание для Австралии: Шнур питания имеет вилку по стандарту AS/NZS 3112.
- Образование инея на внутренней стенке испарителя и верхних частях является нормальным явлением. Поэтому размораживание изделия следует осуществлять во время
- обычной мойки или технического обслуживания
- Указания по замене перегоревших ламп должны быть включены в инструкцию

- Следует иметь в виду, что внесение изменений в конструкцию изделия приводит к полному аннулированию гарантии и обязательств производителя

СОДЕРЖАНИЕ:

Ознакомьтесь со своим холодильником для вина	2
Меры предосторожности.....	3
ПОДКЛЮЧЕНИЕ	4
УХОД.....	4
ВОЗМОЖНЫЕ НЕИСПРАВНОСТИ.....	5
ТЕХНИЧЕСКИЕ ХАРАКТЕРИСТИКИ	5
УСТАНОВКА	5
Панель управления.....	6
Изменение стороны подвеса двери.....	7
Замена источника света.....	8
УСТАНОВКА ДВЕРИ.....	9
Монтаж замка в однодверном холодильнике.....	9
Гарантия, запасные части и сервис.....	10
Утилизация.....	11

ПОДКЛЮЧЕНИЕ

Необходимо проверить оборудование на наличие повреждений, нанесённых во время транспортировки. При обнаружении таких повреждений следует немедленно сообщить о них поставщику. Перед началом эксплуатации вымыть оборудование внутри и снаружи слабым моющим раствором без запаха и затем насухо вытереть. Запрещается употреблять чистящие порошки, металлические щётки и т.д. Подключение к источнику питания: см. раздел 5.

УХОД

Для мытья оборудования изнутри следует применять только моющее средство без запаха. При мытье внутренней обшивки шкафа можно также снять и верхнюю панель. В процессе чистки необходимо отключить оборудование и вынуть вилку из розетки. Можно также снять и нижнюю панель и пропылесосить пол под шкафом. С целью обеспечения оптимальной работы системы охлаждения необходимо время от времени прочищать щёткой или пылесосом проволочный конденсатор, расположенный в задней стенке холодильного шкафа. Не забывайте прочищать сток для воды.

ВОЗМОЖНЫЕ НЕИСПРАВНОСТИ

Перед вызовом мастера проверить следующее:

- Вилка правильно вставлена в розетку
- Предохранитель не перегорел
- Все кнопки на панели установлены
- правильно
- Отключить камеру на 15 минут, затем
- включить её снова и через 5 минут
- проверить, образовался ли иней на
- испарителе.
- Не открывать камеру без
- необходимости.

ТЕХНИЧЕСКИЕ ХАРАКТЕРИСТИКИ

Настоящее устройство отвечает требованиям соответствующих директив ЕС, включая Директиву по низковольтным устройствам 2006/95 EG и Директиву по электромагнитной совместимости 2004/108ЕЭК

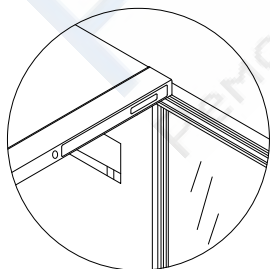

УСТАНОВКА

.См. рис. на стр. А - С Оборудование следует устанавливать в сухом месте, не подверженном воздействию прямых солнечных лучей или других источников тепла.

ВНИМАНИЕ: Оборудование должно стоять ровно. Это достигается при помощи регулируемых опор, расположенных в передней части основания. Камера не должна прислоняться к стене стороной, где расположены петли. При установке оборудования на ковре или на деревянном полу его следует время от времени выравнивать, так как оно оседает на мягком основании.

Если шкаф для бутылок монтируется в другой шкаф или оборудование, то необходимо обратить внимание на следующие 3 момента:

1. Для обеспечения оптимальной работы системы охлаждения надо оставить свободное пространство над холодильником
2. С открытой дверцей шкаф занимает больше места в ширину. Поэтому необходимо, чтобы дверь не соприкасалась с дверью оборудования, куда вмонтирован холодильный шкаф, либо между боковой стенкой оборудования и стороной холодильного шкафа, где расположены петли, было расстояние не менее 1,5 см
3. Необходимо обеспечить расстояние между стенкой холодильника, где расположены петли, и стеной. Кроме того, холодильный шкаф для бутылок возможно составлять с другим шкафом

В целях безопасности розетка с заземлением должна находиться на высоте 2,0 м от пола и над холодильником. Необходимо соблюдать все требования, касающиеся установки такого оборудования в данном регионе. Устанавливая камеру ча даче или в другом месте, следует принять во внимание, что во время грозы может отключиться электроэнергия. Конструкция деталей камеры может быть видоизменена без предварительного уведомления.

Панель управления.

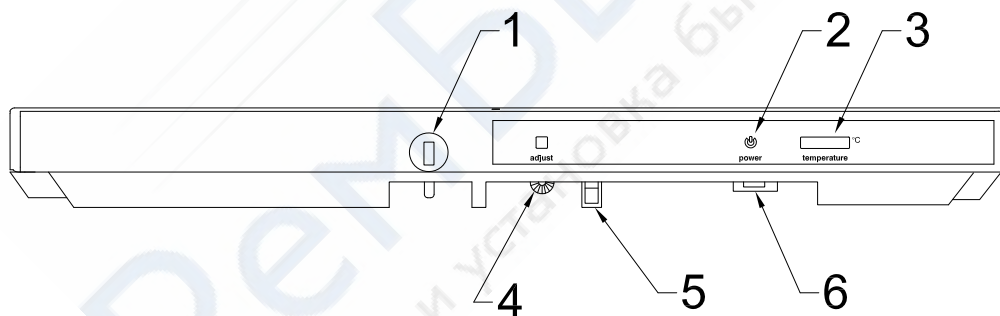

Подключите устройство к сети питания. Зеленый индикатор показывает, что изделие подключено к электросети.

Переключатель термостата может регулироваться от 0 (самая высокая температура) до 7 (самая низкая). Найдите на термостате положение, обеспечивающее нужную температуру. Начните с 4.

1. Замок (не все устройства имеют замок в верхней части).
2. Зеленый свет индикатора означает подключение к электросети.
3. Термометр.
4. Кнопка термостата.
5. Включатель внутреннего вентилятора.
6. Включатель/Выключатель лампы.

Изменение стороны подвеса двери.

(не все устройства имеют замок)

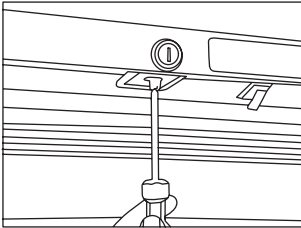

1. Удалите фиксатор замка с помощью отвертки.

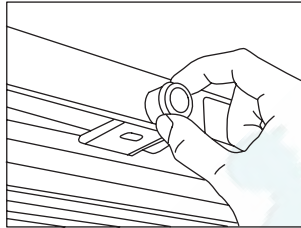

2. Извлеките корпус замка.

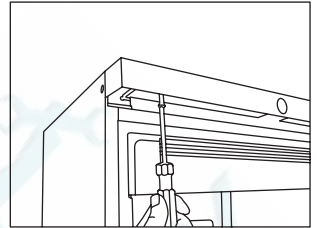

3. Ослабьте верхнюю панель. Не удаляйте винты. Их следует только ослабить.

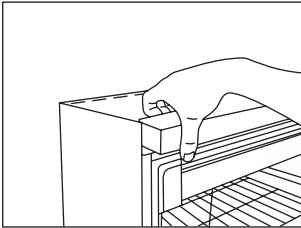

4. Наклоните верхнюю панель вперед и снимите ее (она закреплена в трех местах).

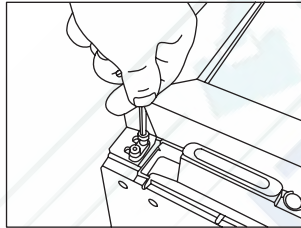

5. Положите аппарат на заднюю стенку и снимите верхнюю петлю.

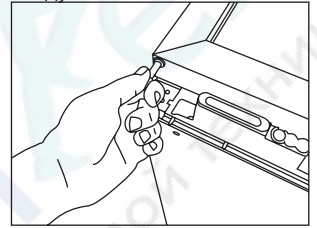

6. Извлеките торсионную пружину из двери вместе со штырем петли.

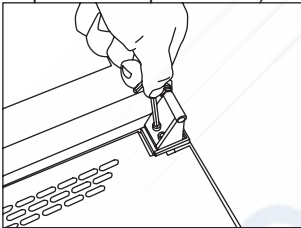

7. Снимите нижнюю петлю.

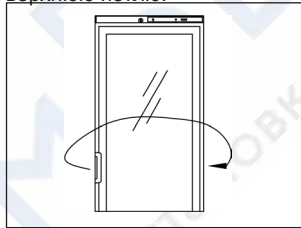

8. Переставьте ручку двери на противоположную сторону.

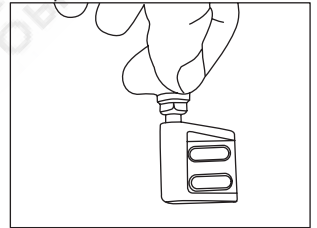

9. Переставьте штырь на петлю с противоположной стороны.

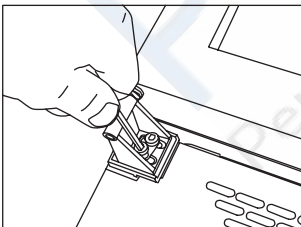

10. Закрепите нижнюю петлю с противоположной стороны.

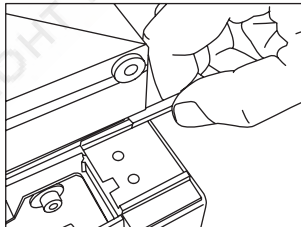

11. Переместите пластиковую защиту двери на противоположную сторону.

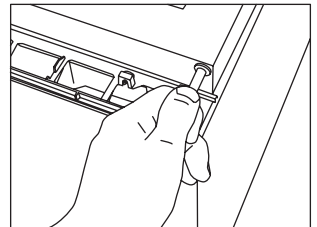

12. Установите торсионную пружину вместе со штырем петли на противоположной стороне.

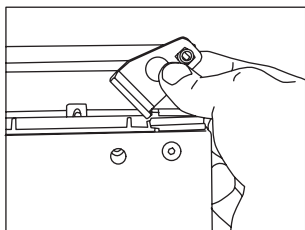

13. Установите левую петлю, входящую в комплект поставки. Затяните торсионную пружину против часовой стрелки, если она с левой стороны, или по часовой стрелке, если она с правой.

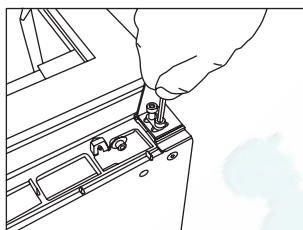

14. Закрепите верхнюю петлю на противоположной стороне.

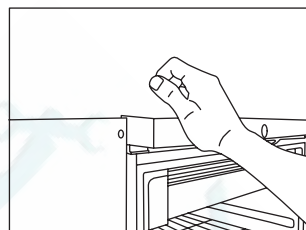

15. Верните аппарат в вертикальное положение. Защелкните верхнюю панель (она должна быть зафиксирована в трех местах).

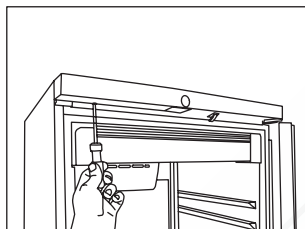

16. Закрепите верхнюю панель с помощью отвертки.

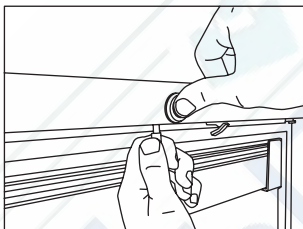

17. Снова установите корпус и фиксатор замка.

18. После изменения стороны подвеса важно обеспечить правильную установку уплотнительной прокладки по всему периметру двери. Если плотное прилегание не достигнуто, можно разогреть прокладку с помощью фена и установить ее на место. Внимание: Избегайте излишнего нагревания уплотнительной прокладки так, т.к. она может расплавиться.

Замена источника света.

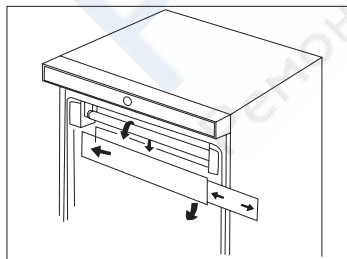

1. Экран можно извлечь, потянув его в левую сторону.
 2. Потяните правую сторону экрана вниз и извлеките его.
 3. Удалить ленту с экрана можно, вытащив ее из желобка по всему периметру экрана.
 4. Люминесцентную лампу можно заменить.
 5. Установка производится в обратной последовательности.
- Стартер тлеющего разряда может быть заменен без удаления экрана.

Внимание: Изменение подвеса двери на холодильниках с 2 дверями.

- Отвинтите штырь и крепление средней петли.
- Снимите нижнюю дверь.
- Установите заглушку для средней петли с противоположной стороны.

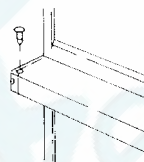
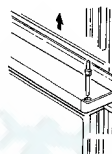

УСТАНОВКА ДВЕРИ.

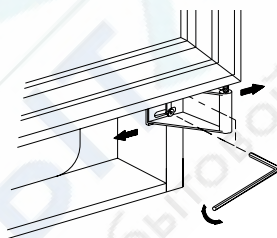

Монтаж замка в однодверном холодильнике. (одна дверь)

(Опционное экстра)

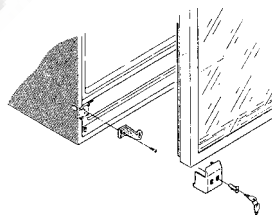

Монтаж замка в однодверном холодильнике (2 двери)

(Опционное экстра.)

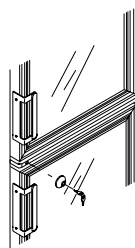

Гарантия, запасные части и сервис.

Отказ от гарантийных обязательств

Поломки и повреждения, обусловленные напрямую или косвенно несоблюдением правил эксплуатации, использованием не по назначению, неудовлетворительным техническим обслуживанием, неправильным механическим или электрическим монтажом. Пожары, аварии, удары молнии, перепады напряжения или другие электрические нарушения, включая дефектные плавкие предохранители или неисправности питающей сети.

Следует иметь в виду, что внесение изменений в конструкцию изделия или комплектацию изделия ведет к аннулированию гарантии и ликвидации ответственности за качество изделия, а само изделие нельзя будет эксплуатировать законно. Сертификация, указанная на табличке с паспортными данными, также станет недействительной.

Вопросы, связанные с транспортными повреждениями, обнаруженными покупателем, как правило, решаются между покупателем и дистрибьютором, т.е. дистрибьютор обязан удовлетворить претензии покупателя.

Прежде чем обращаться к специалистам за оказанием технической помощи, выясните, не можете ли вы устранить неисправность самостоятельно. Если на ваше обращение за оказанием помощи гарантия не распространяется, например, если изделие вышло из строя в результате перегорания плавкого предохранителя или нарушения правил эксплуатации,

вам будет выставлен счет, исходя из расходов на оказание технической помощи.

Запасные части

При заказе запасных частей укажите тип, Продукт и заводской номера вашего изделия. Эта информация приведена на табличке с паспортными данными на задней стенке изделия. Табличка с паспортными данными содержит различную техническую информацию, включая тип и серийные номера.

Примечание: При необходимости ремонта или замены вашего изделия обращайтесь только в официальные сервисные центры!

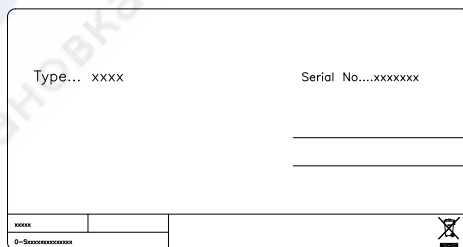

↑
Продукт номера _____

Утилизация.



Информация по обращению с отходами для стран, не входящих в Европейский Союз

Действие данных символов распространяется только на Европейский Союз.



Если Вы собираетесь выбросить данный продукт, узнайте в местных органах власти или у дилера, как следует поступать с отходами такого типа.

РемБитТех
Ремонт и установка бытовой техники

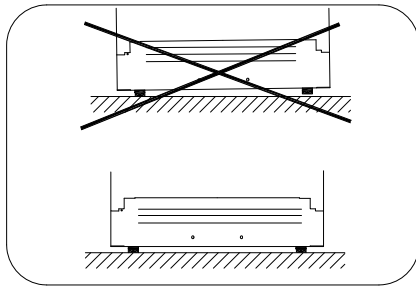
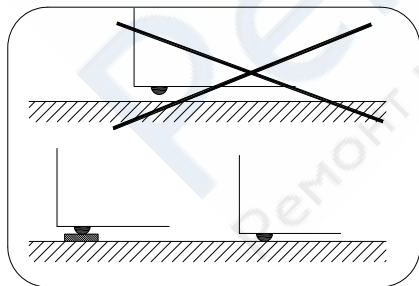
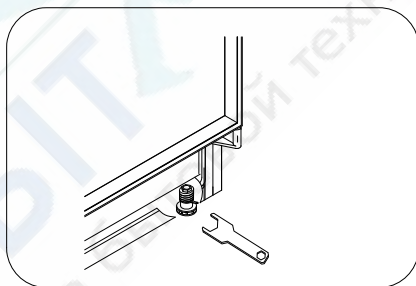
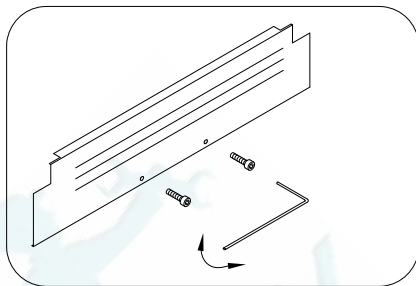
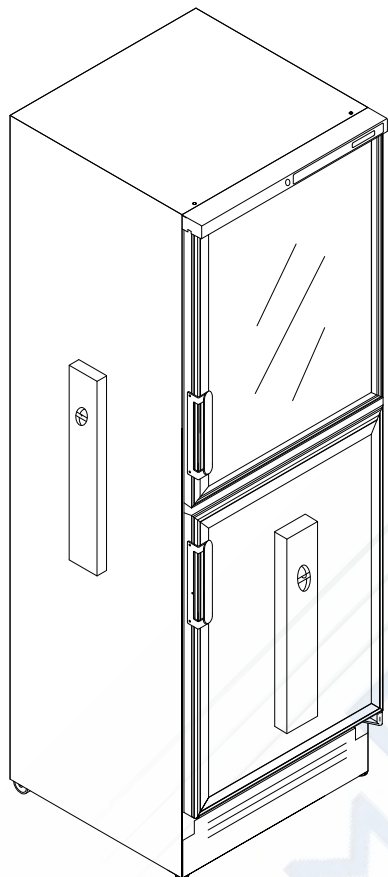

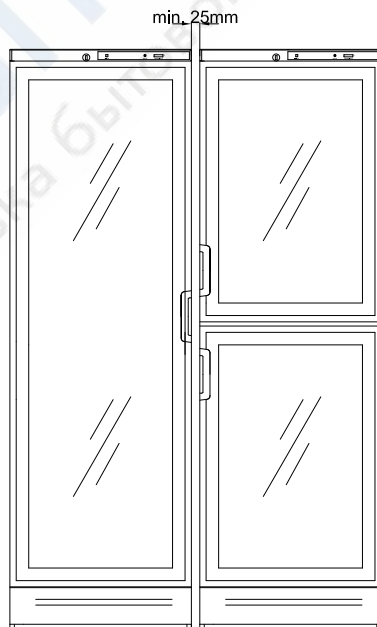
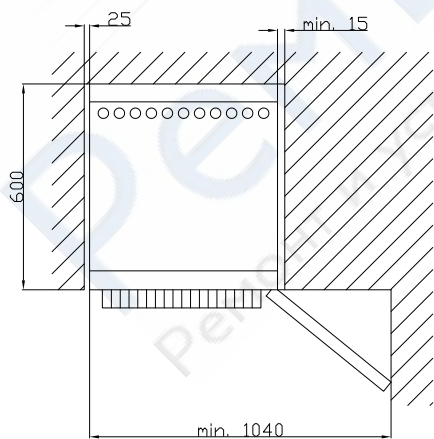
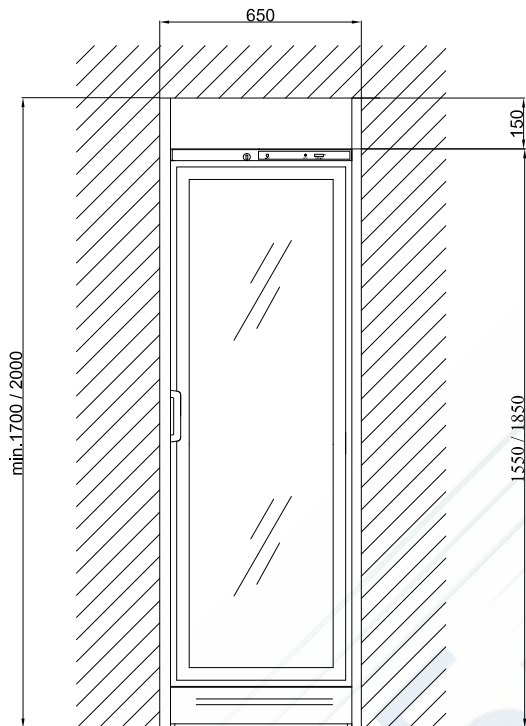

Max. 36 kg
Макс 36 кг

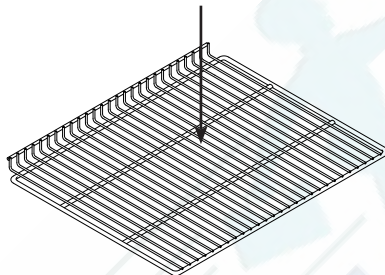

Max. 85 kg.
Макс 85 кг

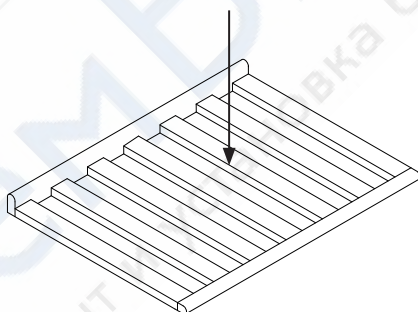

- UK Reserving the right to alter specifications without prior notice.
- DE Recht auf Änderungen vorbehalten.
- FR Nous nous réservons le droit d'apporter toutes modifications à nos produits
- DK Ret til ændringer forbeholdes
- ES La empresa se reserva el derecho a efectuar modificaciones
- IT Si riserva il diritto di modificare le specifiche
- RUS Сохраняем за собой право на внесения изменений в технические характеристики без предварительного уведомления.